

**BANG & OLUFSEN**

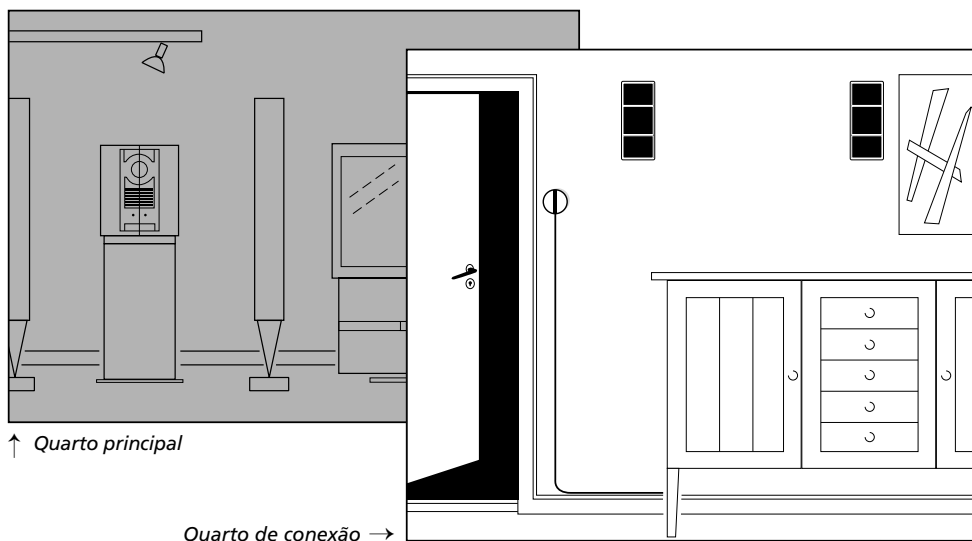



Este manual ensina como instalar seu kit BeoLink Passive em um sistema de distribuição BeoLink (Master Link). O Manual do Usuário, também incluído no kit BeoLink Passive, ensina como operar o sistema após este ser instalado. O sistema de distribuição BeoLink possibilita que você controle o sistema principal e possa ouvi-lo no quarto de conexão. O quarto de conexão deve estar ligado ao quarto principal por um cabo Master Link. É necessário uma caixa de conexão para unir os cabos Master Link do sistema principal e os cabos do kit BeoLink Passive. O cabo e a caixa (e outros acessórios) podem ser adquiridos através de seu revendedor Bang & Olufsen. O *quarto principal* é o local em que está instalado seu sistema de áudio e/ou de vídeo (sistema principal).

O *quarto de conexão* é o local onde você irá instalar seu kit BeoLink Passive.

Recomendamos que siga as seguintes etapas ao instalar seu kit BeoLink Passive:

- 1 Desligue seu sistema Bang & Olufsen e desconecte os produtos da rede elétrica.
- 2 Execute a instalação da maneira descrita nesse manual.
- 3 Conecte todo sistema a rede elétrica.

Recomendamos que siga atentamente as instruções desse manual. Caso você nunca tenha feito uma instalação de cabos antes, sugerimos que entre em contato com seu revendedor Bang & Olufsen.

**4 Instalação**

**6 Conexões**

**8 Pronto para usar...**

**9 Manutenção**

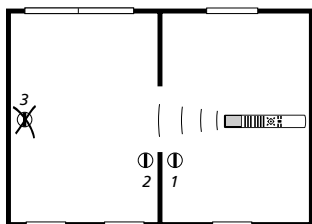

*Caso você tenha outras unidades instaladas em casa, assegure-se de que o controle remoto possa ativar somente um receptor por vez.*

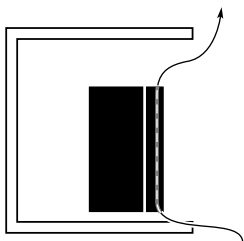

*Coloque a caixa amplificadora sobre uma superfície estável, ex.: um piso sem carpete, uma estante, ou na base de um armário. Permita que haja um espaço de aprox. 5 cm acima da caixa amplificadora para uma ventilação adequada.*

### Planejando sua instalação

O kit BeoLink Passivo é

composto por duas partes:

- O receptor BeoLink Passivo (painel de operações embutido e um receptor para os sinais do controle remoto).
- A caixa amplificadora BeoLink Passivo.

Abaixo listamos uma série de conselhos e requisitos necessários para a instalação dos componentes do BeoLink Passivo:

- Antes de começar a instalação, assegure-se de ter todos os cabos, caixas de conexões, parafusos, plugues e outros materiais necessários. Em caso de dúvidas, contate seu revendedor Bang & Olufsen.
  - Não conecte nenhuma unidade do seu sistema a rede elétrica antes de ter feito todas as conexões.
  - As unidades do sistema devem ser instaladas em locais secos, ex.: dentro de casa (no entanto, os cabos podem passar pelo exterior do local).
- **O BeoLink Passivo Receptor:**
- O receptor é fabricado para funcionar entre temperaturas de 0 – 55° C. Todo o sistema pode sofrer um bloqueio se o receptor for exposto a uma temperatura mais elevada ou mais baixa do que a recomendada.

- Evite colocar o receptor exposto à luz direta natural ou artificial (ex.: lâmpadas), ou perto de objetos que geram ruído elétrico (ex.: aparelhos que regulam iluminação). Isto pode reduzir a sensibilidade do receptor ao controle remoto.

- O cabo do receptor fornecido mede 5 metros. Caso necessite um cabo maior, você deve usar um *cabo especial de baixa capacidade*. Este cabo pode ser adquirido através do seu revendedor Bang & Olufsen (*número 6270668, comprimento 15 metros*).
- Instale o receptor de modo que possa receber os sinais do controle remoto.
- Se o receptor for instalado próximo a uma porta e a uma altura adequada, quando você entrar ou sair do local, pode ligá-lo e desligá-lo facilmente através do painel de controle embutido. Igualmente, pode-se instalar o receptor perto do telefone. Assim, se você estiver usando o telefone, pode desligar a caixa de som.

### ■ A BeoLink Passivo amplifier box:

- A caixa amplificadora é fabricada para funcionar entre temperaturas de 10 – 40° C.
- Por razões de segurança, os cabos principais devem estar protegidos na caixa amplificadora como está explicado na página 7.
- Se você for fixar a caixa amplificadora em uma parede, assegure-se de sempre usar o tamanho e o tipo de parafusos e plugues corretos para que agüente o peso da caixa amplificadora (dependendo do material e modo de construção da parede). Caso tenha dúvidas, consulte seu revendedor Bang & Olufsen.

### Fixando o receptor na parede

- 1 Use o suporte do receptor como modelo para marcar e furar os buracos na parede.
- 2 Use os dois parafusos e os plugues para a parede incluídos no kit (A) e parafuse o suporte do receptor na parede.
- 3 Depois de haver montado o cabo do receptor (ver página 6), posicione o receptor junto ao suporte e aperte o parafuso pequeno (B) para fixá-lo.
- 4 Fixe o cabo à parede e passe-o até a caixa amplificadora.

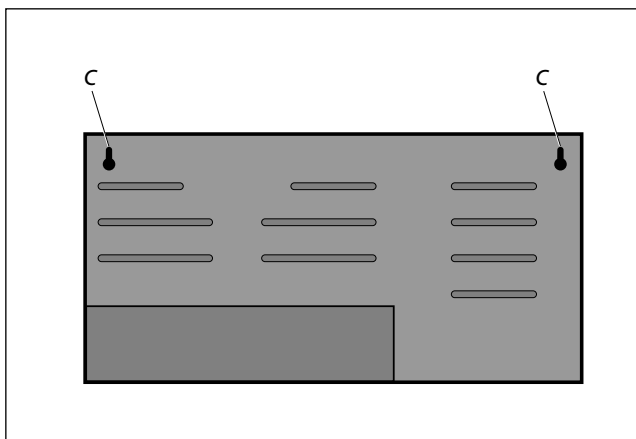
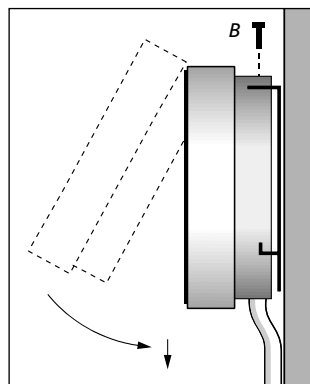
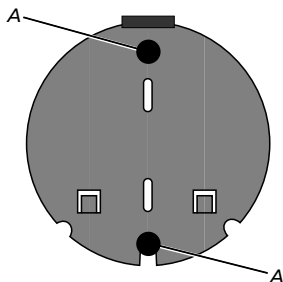

### Fixando a caixa amplificadora na parede

A parte traseira da caixa amplificadora foi fabricada com dois buracos "de fechadura" (C), que podem ser usados para fixar a caixa à uma parede, por exemplo. Cuidado! Paredes e divisória leves são geralmente construídas de painéis de gesso que são sustentadas por suportes verticais (são conhecidas como paredes sem argamassa ou sem revestimento). *O gesso não é um material apropriado para agüentar o peso de uma caixa amplificadora!* Se você deseja fixar a caixa amplificadora BeoLink Passive à uma parede desse tipo, assegure-se de usar o tamanho e tipo correto de parafusos e plugues.

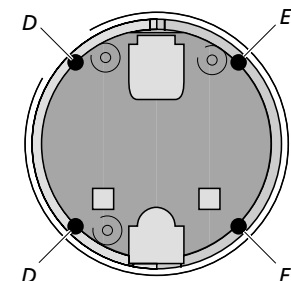
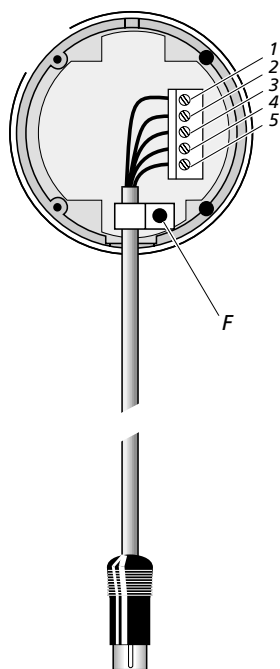

*Para desprender a tampa traseira do receptor BeoLink Passive, desaparafuse os dois parafusos (D) e afrouxe os outros dois (E).*

Conecte os fios do cabo do receptor aos terminais dentro do receptor na seguinte ordem:

- 1 = Amarelo
- 2 = Cinza
- 3 = Verde
- 4 = Branco
- 5 = Marrom

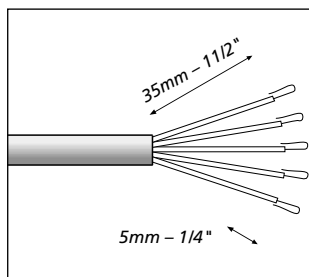

*Descasque o fim do cabo do receptor. Torça os fios de cada fio condutor e dobre-os.*

### **BeoLink Passive Receptor**

Use o cabo fornecido (ou o cabo especial de baixa capacidade opcional mencionado na página 4) e conecte o receptor BeoLink Passive como está explicado abaixo:

- 1 Corte o cabo no comprimento necessário (da caixa amplificadora BeoLink Passive até o receptor) e o descasque como está demonstrado.
- 2 Passe o final do cabo através do prendedor (F) e conecte os fios aos terminais dentro do receptor na ordem indicada. Depois, aperte o prendedor.
- 3 Encaixe a tampa traseira e fixe o receptor BeoLink Passive na parede como está explicado na página 5.
- 4 Introduza o cabo na tomada marcada IR na caixa amplificadora BeoLink Passive.

Todos os cabos devem ser manejados com grande cuidado. Ao fixar os cabos, evite dobrá-los demasiado e tenha cuidado para não torcê-los. Evite submeter os cabos ao impacto ou pressão.

## Conexões BeoLink

*No quarto principal:* Conecte o cabo Master Link à tomada marcada MASTER LINK no seu sistema principal e passe o cabo até a caixa de conexão.

*No quarto de conexão:*

Conecte o cabo Master Link à tomada marcada MASTER LINK na caixa amplificadora BeoLink Passive e passe o cabo até a caixa de conexão.

*Dentro da caixa de conexão:* una os cabos de acordo com o panfleto anexado à caixa. Este documento contém informação sobre as inúmeras possibilidades da caixa e como unir os cabos.

## Conexões do Alto-falante

Conecte os alto-falantes passivos à tomada marcada SPEAKERS L – R (alto-falante esquerdo e direito, respectivamente) na caixa amplificadora.

*A tomada marcada POWER LINK não deve ser usada na instalação de um BeoLink Passive.*

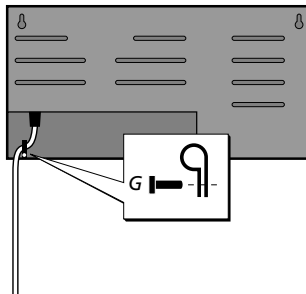
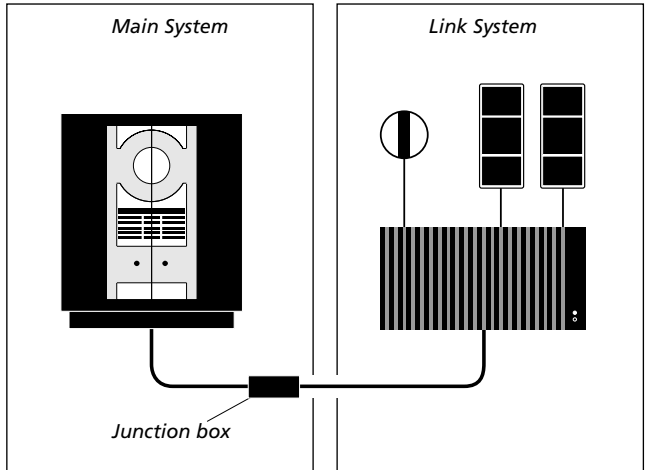
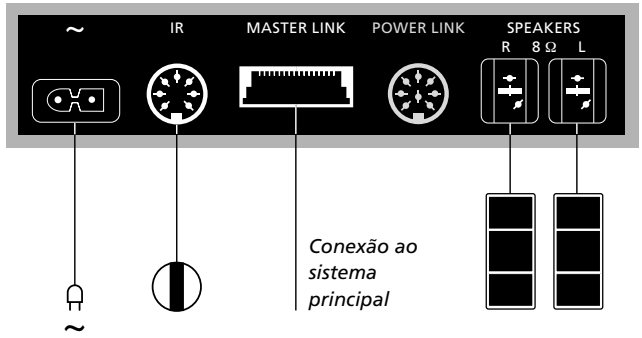

Introduza o fio principal na tomada marcada ~ na caixa amplificadora BeoLink Passive e fixe-o com o prendedor (G).

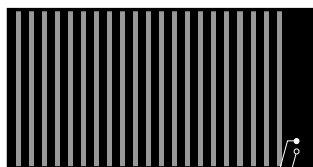

Indicator  
OFF

Após checar todas as conexões, conecte seu sistema principal a rede elétrica e depois à caixa amplificadora BeoLink Passive. Uma vez conectado a rede elétrica, o BeoLink Passive está em modo *stand by*, indicado por uma pequena luz vermelha na parte da frente. A caixa amplificadora liga-se e desliga-se automaticamente e funciona no modo *stand by* quando não está sendo usada. Quando está ligada, a luz indicadora torna-se verde.

Normalmente, o BeoLink Passive já está pronto para ser usado.

No entanto, em instalações de produtos especiais, talvez seja necessário uma préprogramação para instalá-lo.

O BeoLink Passive pode ser pré-programado para as seguintes situações de instalação (*Opções*):

**Opção 0:** Para ser usada se você quiser desabilitar a operação de controle remoto do BeoLink Passive (para habilitar o controle remoto novamente, selecione uma das outras opções).

**Opção 4:** Para ser usada caso você instale o BeoLink Passive no mesmo local que o seu sistema principal (ex.: em uma sala em forma de "L" com duas posições diferentes para audição).

**Opção 5:** Para ser usada se você instalar um aparelho de TV no mesmo local que o BeoLink Passive.

**Opção 6:** Para ser usada na instalação de um sistema principal em um local e o BeoLink Passive em outro, como está descrito neste manual (esta é a instalação de fábrica).



#### Usando um Beo4:

- Pressione, segurando, o botão • e ao mesmo tempo aperte LIST. Quando a tela do Beo4 mostrar OPTION?, aperte GO.
- Pressione LIST para mostrar L.OPT e, em seguida, escolha o número apropriado (0, 4, 5, 6).

#### Usando um Beolink 1000:

- Pressione LINK, o número apropriado (0, 4, 5, 6) e depois STORE.

*A pré-programação é feita através de um controle remoto Bang & Olufsen. Deve ser feita com o sistema principal e o sistema de conexão em modo stand by!*



Limpe as superfícies usando um pano macio e sem fios dispersos. Mergulhe-o em uma solução de água morna contendo algumas gotas de um limpador suave (como os detergentes para lavar louças) e depois o torça bem.

A grade de refrigeração na parte da frente da caixa amplificadora pode ser limpa com uma escova macia e um aspirador de pó.

*Nunca use álcool ou outros solventes para limpar qualquer parte do seu BeoLink Passive!*

